

User guide

Conference phone Konftel 200/NI

Deutsch | English | Français | Italiano

Intelligent communications



Diese Verpackung enthält:

- 1 St. Bedienungsanleitung
- 1 St. Konferenztelefon
- 1 St. Transformator
- 1 St. Stromversorgungs- und POTS-Netzwerkkabel
- 1 St. Stromversorgungs- und ISDN-Netzwerkkabel
Telefonstecker

Bei der Extended-Ausführung außerdem:

- 1 Paar Zusatzmikrofone
- 2 St. Kabel 1,5 Meter für Zusatzmikrofone
- 2 St. Kabel 2,5 Meter für Zusatzmikrofone
- 1 St. Fernbedienung
- 4 St. Batterien

Bitte überprüfen Sie, dass alles vorhanden ist.

Wenn irgendetwas fehlt, wenden Sie sich an Ihren Händler.

Arrangement	4
Beschreibung	5
Anschlüsse	6
Einstellungen	7
Leitung mit Videoausrüstung teilen	8
<i>Anschluss</i>	8
<i>Eigene MSN-Nummer</i>	9
Lautstärkenregelung, Stummtaste, Tuning	10
Gespräche	11
<i>Dreierkonferenz</i>	12
<i>R-Taste programmieren</i>	13
Wahlwiederholung, Kurzwahlnummern	14
Menü	15
<i>Nummer zum Telefonbuch hinzufügen</i>	15
<i>Telefonbucheintrag ändern</i>	16
<i>Namen und Nummer löschen</i>	17
<i>Lautstärke des Klingelsignals einstellen</i>	17
<i>Zeit und Datum ändern</i>	18
<i>Sprache wählen</i>	18
<i>Tastenton</i>	19
Zubehör	20
<i>Fernbedienung</i>	20
<i>Funktionsweise der Fernbedienung</i>	21
<i>Zusatzmikrofone</i>	22
<i>Zubehör und Ersatzteile</i>	23
Fehlersuche und Wartung	24
Technische Daten	25
Tastatur und Anzeige	27

Für optimale Tonwiedergabe die Einheiten gemäß Abbildungen anordnen

Für Räume bis 30 m² Konftel 200/NI verwenden

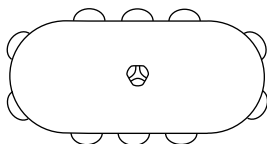
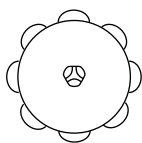

Für Räume bis 70 m² Konftel 200/NI mit Zusatzmikrofonen verwenden

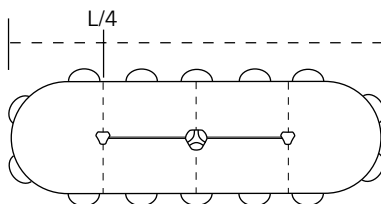
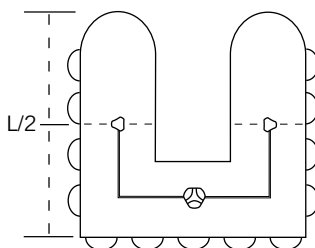
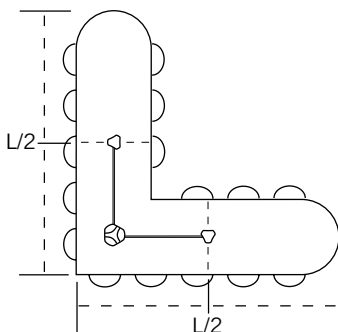

Oberseite

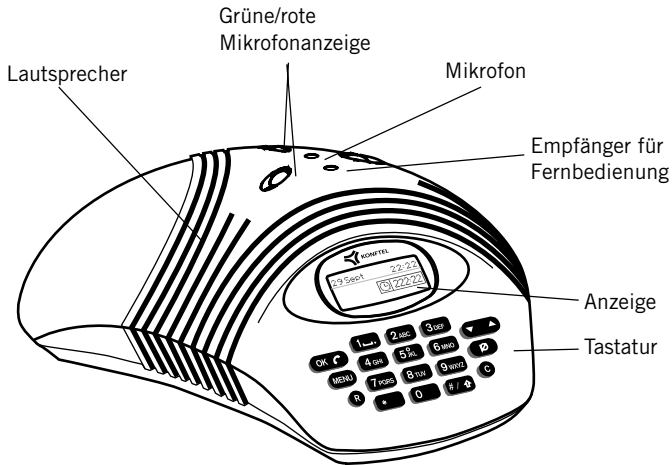

Unterseite

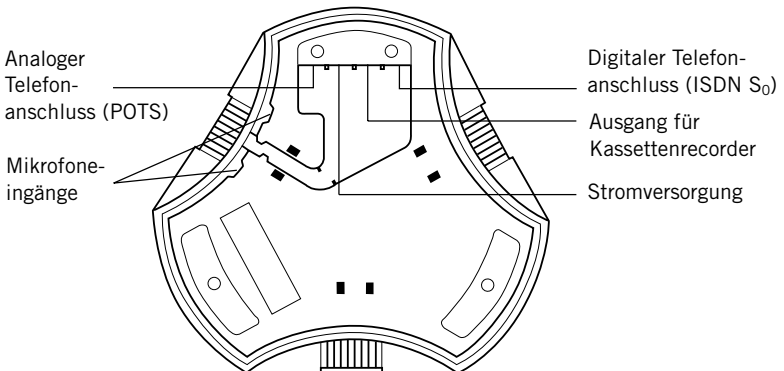

Eine Übersicht über die Tastatur des Konfel 200/NI finden Sie auf Seite 27.

Analog (POTS)

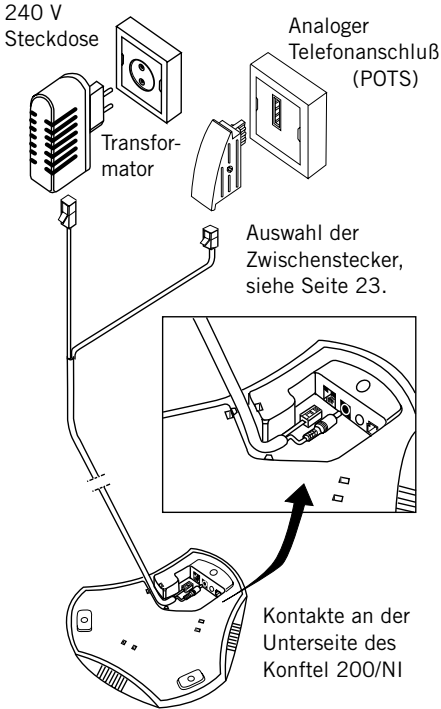
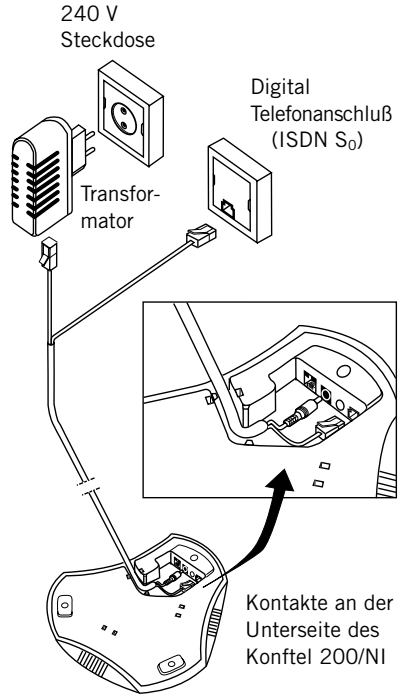
Digital (ISDN S₀)

Es dürfen nur Netztransformatoren der Marke FRIWO, Typ FW7237/12 oder Perfekt 2042 und 2043 angeschlossen werden.

Wahl der Telefonanschlussart

Konftel 200/NI an die Steckdose anschließen. Auto für Automatische Suche wählen. Konftel 200/NI sucht automatisch nach einer ISDN S₀-Leitung.

Bestimmte ISDN S₀-Leitungen kann das Telefon nicht automatisch finden, auch wenn es an die Leitung angeschlossen ist. In diesem Fall muss die Leitung manuell gewählt werden, siehe unten.

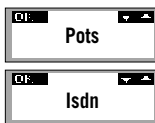

Ist das Gerät nicht an eine ISDN-Leitung angeschlossen, kann mit den Tasten Aufwärts/Abwärts zwischen ISDN- oder POTS-Leitung gewählt werden. Diese Einstellung wird nicht gespeichert und ist beim nächsten Anschließen des Telefons nicht mehr vorhanden.



Die Taste OK drücken.

Manuelle Wahl der Anschlussart



Die Taste Menu drücken.



Einstellung wählen.



Die Taste OK drücken.



Netz wählen.



Die Taste OK drücken.



Entweder digitalen Anschluss (ISDN), analogen Anschluss (POTS) oder Auto für automatische Anschlussauswahl wählen. Diese Einstellung wird gespeichert und ist beim nächsten Anschließen des Telefons noch vorhanden.



Die Taste OK drücken.

8 Leitung mit Video- ausrüstung teilen

Anschluss

Konftel 200/NI kann eine ISDN S₀-Leitung teilen, beispielsweise mit einer Videokonferenz-ausrüstung oder einem Modem. Eine eindeutige MSN-Nummer (Multiple subscribe number) als eigene Nummer eingeben. Die MSN-Nummer trennt beispielsweise eine Telefonkonferenz von einer Videokonferenz.

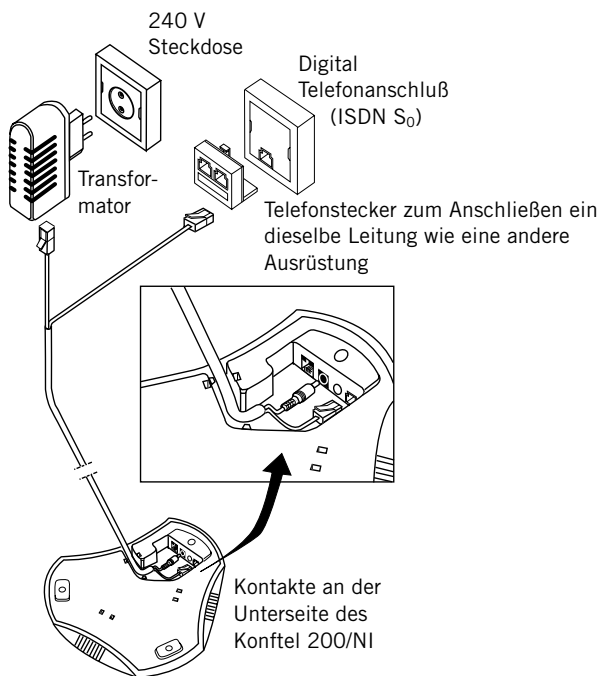

Es dürfen nur Netztransformatoren
der Marke FRIWO, Typ FW7237/12
oder Perfekt 2042 und 2043
angeschlossen werden.

Beachten: Konftel kann nicht die volle Funktionalität der Ausrüstung garantieren, die eine ISDN-Leitung mit Konftel 200/NI teilt. Wenn Sie hierzu Fragen haben, wenden Sie sich an Ihren Händler.

Eigene MSN-Nummer

- | | | |
|--|---|---|
| | | Die Taste Menu drücken. |
| | | Einstellungsmenü wählen. |
| | | Die Taste OK drücken. |
| | | Eigene Nummer wählen. |
| | | Die Taste OK drücken. |
| | <i>0-9...</i> | Geben Sie Ihre Telefonnummer (MSN-Nummer) ein. |
| | | Mit OK speichern. |
| | | Mit der C-Taste in die Ausgangsposition zurückkehren. |
| | Beachten: Die Funktionen für Eigene MSN-Nummer funktionieren nur, wenn das Gerät an ISDN angeschlossen ist. Wenn Sie eine Eigene Nummer einprogrammiert haben, antwortet Konftel 200/NI ausschließlich auf eingehende Anrufe für diese Nummer. Wurde keine Eigene Nummer einprogrammiert, antwortet Konftel 200/NI auf alle eingehenden Anrufe, unabhängig von der Nummer. | |
| | | Mit der C-Taste kann die Eigene Nummer im Menü Eigene Nummer gelöscht werden. |

10 Lautstärkenregelung, Stummschaltung, Automatische Tuning

Lautstärkenregelung

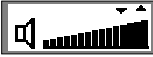

Die Lautstärke der Lautsprecher kann mit der Taste Auf/Ab während des Gesprächs geregelt werden.

Stummschaltung



Mit der Stummtaste das Mikrofon abschalten. Die Mikrofonanzeigeleuchten leuchten nun rot. Durch erneutes Drücken der Taste das Mikrofon wieder einschalten. Die Mikrofonanzeigeleuchten wechseln wieder zu grün.

Automatische Tuning



Bei Einschalten wird Konftel 200/NI automatisch auf den Raum und die Telefonleitung abgestimmt. Konftel 200/NI erfaßt die Raumakustik und paßt sich kontinuierlich an den Gesprächsverlauf an. Bei manueller Abstimmung drückt man die Taste Auf/Ab gleichzeitig. Es ist ein kurzes Rauschen zu hören.

Eingehende Anrufe



(POTS) Es ertönt ein Klingelzeichen, und die grünen Mikrofonanzeigeleuchten zeigen an, daß ein Anruf eingeht.



(ISDN) Es ertönt ein Klingelzeichen, und die grünen Mikrofonanzeigeleuchten zeigen an, dass ein Anruf eingeht. Die Telefonnummer des eingehenden Anrufs wird in der Anzeige angezeigt.



Mit der Taste OK antworten.



Die Gesprächsdauer wird in der Anzeige des Gesprächsdauermessers angezeigt.



Mit der Taste OK beenden Sie das Gespräch.

Abgehende Anrufe



Die Taste OK drücken.



0-9...

Die Nummer wählen

oder

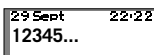

0-9...

Zuerst die Nummer eintippen, wenn sie noch überprüft werden soll.



Die Taste OK drücken. Der Nummer wird nach ca. 3 Sek. angerufen.



Die Gesprächsdauer wird in der Anzeige des Gesprächsdauermessers angezeigt.



Mit der Taste OK beenden Sie das Gespräch.

Dreierkonferenz

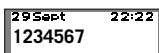

29 Sept 22:22
1234567

Die Nummer des ersten Konferenzteilnehmers eingeben.



Die Taste OK drücken. Die Nummer wird innerhalb von 3 Sekunden angerufen.



Wenn die erste Verbindung steht, drücken Sie auf die Taste R. Sie hören dann wieder den Wählton.

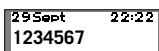

29 Sept 22:22
1234567

Die Nummer des zweiten Konferenzteilnehmers wählen. Auf Antwort warten.



Taste R + 3 drücken. Nun können alle drei am Gespräch teilnehmen.

Wenn Sie keine Antwort bekommen:













Taste R +1 drücken. Nun kommen Sie zum ersten Gesprächspartner zurück.

Hinweis: Die Verfügbarkeit und das Funktionieren der Dreierkonferenz kann von Land zu Land unterschiedlich sein, ebenso zwischen unterschiedlichen Telefonzentralen, an die Konftel 200/NI angeschlossen ist. Wenn Sie mehrere Teilnehmer miteinander verbinden möchten, empfehlen wir, sich an einen Anbieter von Telefonkonferenzen zu wenden. Wenn Sie hierzu Fragen haben, wenden Sie sich an Ihren Händler.

Wenn die R-Taste nicht funktioniert

Die Anforderungen für die Wirkung der R-Taste ist je nach Telefonzentrale und von Land zu Land unterschiedlich. Konftel 200/NI bietet daher die Möglichkeit, die Zeitdauer zu programmieren, so dass das Gerät mit den meisten Telefonzentralen auf dem Markt kompatibel ist.

R-Taste programmieren (Grundeinstellung = 2)

-  Die Taste Menu drücken.
-   Einstellungs Menü wählen.
-  Die Taste OK drücken.
-   Eigene R einstell.
-  Die Taste OK drücken.
-   Anhand der Tabelle den Wert für den R-Impuls eingeben.
- | Wert: | Zeitdauer: | Telefonzentrale / Länder: |
|-------|------------|---------------------------------|
| R1 | 65 ms. | Ericsson MD110 |
| R2 | 100 ms | Skandinavien, Europa |
| R3 | 150 ms. | Reserve |
| R4 | 270 ms. | Deutschland, Frankreich, Israel |
| R5 | 600ms. | USA |
-  Mit der OK-Taste den eingestellten Wert speichern und zurückkehren.

Kurzwahlnummer aufrufen



Mit den Tasten Auf/Ab im alphabetischen Telefonbuch blättern. Die zuletzt gewählte Nummer wird in der Liste zuerst angezeigt.



Mit OK die gewählte Nummer wählen. Die Nummer wird angezeigt und nach ca. 3 Sek.



Mit der Taste OK beenden Sie das Gespräch.

Wahlwiederholung



Taste Auf drücken. Es wird die zuletzt gewählte Nummer angezeigt.

















Mit OK die Nummer wählen. Der Nummer wird nach ca. 3 Sek. angerufen.



















Mit der Taste OK beenden Sie das Gespräch.













Nummer zum Telefonbuch hinzufügen

-  Die Taste Menu drücken.
-   Telefonbuchmenü aufrufen.
-  Die Taste OK drücken.
-   Hinzufügen aufrufen.
-  Die Taste OK drücken. Es wird automatisch die zuletzt gewählte Nummer aufgerufen.
-  **0-9...** Über die Tastatur eine Telefonnummer eingeben.
-  Die Taste OK drücken.
-  **A-Z...** Über die Tastatur einen Namen eingeben. Auf die Taste drücken, bis der gewünschte Buchstabe im Display erscheint, dann den nächsten Buchstaben eingeben. *(Lesen Sie die Beschreibung der Zeichen auf der Seite 27.)*
-  Die Taste OK drücken. Nummer und Name werden gespeichert. Wenn Sie mehr als 50 Nummer zu speichern versuchen, erscheint in der Anzeige die Meldung "Speicher voll".
-  Um Kleinbuchstaben einzugeben, die Umschalttaste drücken.
-  Mit der Taste C eine Ziffer bzw. einen Buchstaben löschen.
-  Mit der Taste Menu abbrechen.







Telefonbucheintrag ändern

-  Die Taste Menu drücken.
-   Telefonbuchmenü aufrufen.
-  Die Taste OK drücken.
-   Ändern aufrufen.
-  Die Taste OK drücken.
-   Mit der Taste Auf/Ab in der Liste den zu ändern den Eintrag wählen.
-  Die Taste OK drücken.
-   Die Nummer über die Tastatur ändern und mit OK bestätigen.
-   Den Namen über die Tastatur ändern und mit OK bestätigen.
-  Die Nummer/der Name wurde gespeichert.
-  Mit der Taste C eine Ziffer bzw. einen Buchstaben löschen.
-  Mit der Taste Menu abbrechen.

Namen und Nummer löschen

-  Die Taste Menu drücken.
-   Telefonbuchmenü aufrufen.
-  Die Taste OK drücken.
-   Löschen aufrufen.
-  Die Taste OK drücken.
-   In der Liste den zu löschenden Eintrag wählen.
-  Die Auswahl mit OK bestätigen.
-  In der Anzeige erscheint die Meldung "Löschen?".
-  If you do not wish to delete, press the C key.
-  Wenn der Eintrag gelöscht werden soll, die Taste OK drücken. Der gewählte Eintrag wird komplett gelöscht.

Lautstärke des Klingelzeichens einstellen

-  Die Taste Menu drücken.
-   Das Menü für die Lautstärke des Klingelzeichens aufrufen.
-  Die Taste OK drücken.
-   Die Lautstärke der Lautsprecher wird mit der Taste Auf/Ab geregelt. Wenn Sie das Symbol mit der durchgestrichenen Glocke aufrufen, wird das Klingelzeichen ausgeschaltet.
-  Die Taste OK drücken. Die Lautstärkeneinstellung für das Klingelzeichen wird gespeichert.

Zeit und Datum ändern



MENU

Die Taste Menu drücken.



Zeit- und Datumenü aufrufen.



Die Taste OK drücken.



Mit der Taste Auf/Ab Zeit und Datum ändern.



Datum einstellen. Die Taste OK drücken.



Monat einstellen. Die Taste OK drücken.



Jahr einstellen. Die Taste OK drücken.

Stunde einstellen. Die Taste OK drücken.

Minuten einstellen. Die Taste OK drücken.

Zeit und Datum werden gespeichert.



Mit der Taste C kehren Sie zurück.

Sprache einstellen

MENU

Die Taste Menu drücken.

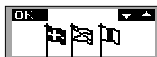

Sprachmenü aufrufen.



Die Taste OK drücken.



Mit der Taste Auf/Ab die Sprache wählen.



...



Die Taste OK drücken.

Tastenton



Die Taste Menu drücken.



Einstellungsmenü wählen.



Die Taste OK drücken.



Tastenton wählen.



Die Taste OK drücken.



Mit den Tasten Aufwärts/Abwärts den Tastenton Ein/Aus schalten.



Die Taste OK drücken.

Beachten: Auch bei ausgeschaltetem Tastenton hören Sie beim Wählen einer Nummer die Tonwahlöne.





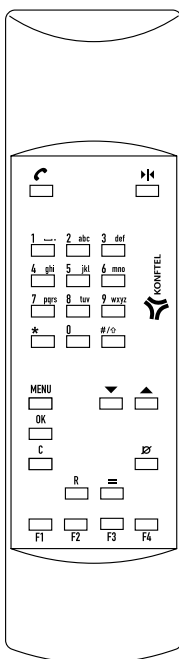













Fernbedienung

Artikelnr.
900102038



Konftel 200/NI kann mit einer Fernbedienung ergänzt werden. Damit können Sie alle Funktionen von dort aus steuern, wo Sie gerade stehen oder sitzen.

Funktionsweise der Fernbedienung

		Abheben bzw. Auflegen des "Hörers", unabhängig davon, ob Konfel 200/NI in einem Menümodus ist. Wird das Telefonbuch angezeigt: Wählen der aktuellen Telefonnummer.
1 	9  wxyz	Nummer wählen oder Namen buchstabieren. #/△ wechselt zwischen großen und kleinen Buchstaben.
	MENU 	Aufrufen und verlassen des Menümodus.
	OK 	OK in Menüs, Abheben und Auflegen des "Hörers", Anrufen von Kurznummern.
	C 	Löschen von Zeichen beim Eingeben von Nummern oder Namen. Beenden von Menüs.
	R 	Dient für Operatorfunktionen. Z.B. bei Gesprächen mit drei Teilnehmern.
F1 	F4 	Wird im Telefonbuch eine Kurznummer eingegeben oder geändert, kann der Vorgang zum Speichern mit einer Funktionstaste statt mit OK beendet werden. Die Nummer hinter der Taste wird in allen Menümodi außer Programmierung gewählt. Hinweis: Eine Funktionstaste wird ohne vorherige Warnung überschrieben, wenn eine neue Nummer gespeichert wird.
	 	Abstimmen von Konfel 200/NI auf die akustischen Bedingungen des Raums.
 	 	Einstellen der Lautstärke, Durchblättern des Telefonbuchs und Navigieren in den Menüs.
	 	Stummschaltung. Schaltet die Mikrofone aus und ein. Einfügen von Pausen in Kurzwahlnummern.
	= 	Anrufen der zuletzt gewählten Nummer unabhängig vom Menümodus.

Zusatzmikrofone

Artikelnr.
900102041

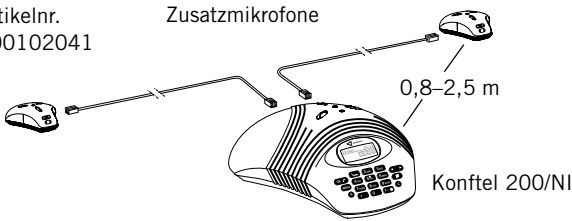

Für größere Räume kann Konftel 200/NI schnell und einfach mit zwei Zusatzmikrofonen ergänzt werden. Damit lassen sich bis zu 70 m² abdecken. Vorteile: Höhere Lautstärke aus den Lautsprechern, höhere Mikrofonempfindlichkeit.

Die Zusatzmikrofone werden mindestens 0,8 m und höchstens 2,5 m vom Hauptgerät entfernt aufgestellt und mit den mitgelieferten Kabeln angeschlossen, bevor das Gespräch beginnt.



Wenn die Zusatzmikrofone angeschlossen sind, wird das Mikrofon des Hauptgeräts abgeschaltet und eine Meldung in der Anzeige gibt an, wieviele Einheiten eingeschaltet sind.

Die Zusatzmikrofone werden zusammen mit zwei Kabelsätzen mit 1,5 m bzw. 2,5 m Länge geliefert. Beim Trennen der Mikrofone kann es vorkommen, daß sich die Kabel nur schwer abziehen lassen. Bei vorsichtiger Unterstützung durch einen Schraubenzieher oder Kugelschreiber geht es leichter.

Die Lautstärke der Lautsprecher kann auch über die Zusatzmikrofone geregelt werden. Die Abstimmung kann auch über die Zusatzmikrofone geregelt werden. Drücken Sie dazu die Taste Auf/Ab gleichzeitig. Es ist ein kurzes Rauschen zu hören.

Zur Stummschaltung des Mikrofons die Stummtaste drücken. Die Stummtaste gilt für alle angeschlossenen Mikrofone. Die LED-Anzeigen der Mikrofone wechseln von grün auf rot.



Artikelnr.	Beschreibung
900102041	Zusatzmikrofone
900102038	Fernbedienung
9146030	Wandkonsole
900103342	Kabel für Kassettenrecorder
900103339	Verlängerungskabel, Stromversorgung, 10 m
900103340	Verlängerungskabel, Strom und Analognetz, 10 m
900103353	Verlängerungskabel, Digitalnetz, 10 m
900103341	Verlängerungskabel, Strom und Analognetz, 7,5 m
900103352	Verlängerungskabel, Strom und Digitalnetz, 7,5 m

Telefonstecker

Artikelnr.	Beschreibung
208102012	Dänemark
246102012	Finnland
250102012	Frankreich
276102012	Deutschland
826102012	Großbritannien
528102012	Niederlande
578102012	Norwegen
724102012	Spanien
752102012	Schweden
756102012	Schweiz

Ersatzteile

Artikelnr.	Beschreibung
900103334	Kabel, Strom und Analog-POTS-Netz, 7,5 m
900103349	Kabel, Strom und Digital-ISDN-Netz, 7,5 m
900102026	Netztransformator 12 V DC

Fehlersuche

1. Ist das Mikrofon während des Gesprächs eingeschaltet? Die grünen Mikrofonanzeigen müssen leuchten.
2. Sicherstellen, dass Konftel 200/NI angeschlossen ist.

Beim Anschließen an analoge Leitung sicherstellen, dass das Analognetz-kabel den analogen Anschlusseingang mit einer analogen Telefon-dose verbindet.

Beim Anschließen an eine ISDN S₀-Leitung sicherstellen, dass das ISDN-Kabel den ISDN-Anschlusseingang mit einer ISDN S₀-Dose verbindet.

3. Eventuelle Verlängerungskabel entfernen und kontrollieren, ob das System dann korrekt funktioniert. Anderenfalls wenden Sie sich bitte an Ihren Händler.
4. Die Zusatzmikrofone ausstecken und prüfen, ob das System ohne sie funktioniert. Wenn nicht, alle Einheiten zur Wartung einschicken.



5. Wenn das Konftel 200/NI einen zweiten Wählton abwarten muss, müssen Sie bei der Vorabeingabe der Telefonnummer oder beim Speichern im Telefonbuch mit der Stumm-/Pausentaste eine Pause eingeben.

Wartung

Reinigen Sie die Ausrüstung mit einem trockenen, weichen Tusch. Verwenden Sie keine Flüssigkeiten!

Hauptgerät

Stromversorgung:	DC-Transformator 240 V AC/12 V DC; 700 mA
Telefonanschluß:	Analog POTS, RJ-11. Digital ISDN S ₀ , RJ-45.
Stromversorgungs- und POTS-Netzwerkkabel:	7,5 Meter, RJ-11 (Telefon), EIAJ Klasse IV (Strom).
Stromversorgungs- und ISDN-Netzwerkkabel:	7,5 Meter, RJ-45 (ISDN), EIAJ Klasse IV (Strom).
Empfohlene Raumbedingungen:	Nachhallzeit: <0,5 s Geräuschpegel: <45 dBA
Frequenzgang:	200 - 3700 Hz
Lautsprecherlautstärke:	85 dB Schalldruckpegel (höher, wenn Zusatzmikrofone verwendet werden)
Raumechounterdrückung:	208 ms
Leitungsechounterdrückung:	25 ms
Automatische Abstimmung:	<1 ms Impuls (nicht hörbar)
Ausgang für Kassettenrecorder:	3,5 mm Telefonbuchse. Der Kontakt zum Anschließen eines Kassettenrecorders darf nur an Schutzkleinspannung gemäß SS-EN 60 950 angeschlossen werden.
Abmessungen:	Durchmesser 232 mm
Gewicht:	800 g
Temperaturbereich:	5 - 40° C im Betrieb
Luftfeuchtigkeit:	20 % - 80 % ohne Kondensation
EMV:	EN 50 081-1:1992 EN 50 082-1:1992 EN 61 000-4-2:1995
Elektrische Sicherheit:	EN 60950
Telekommunikationszulassung POTS:	EUROPEAN CTR21
Telekommunikationszulassung ISDN:	EUROPEAN CTR3
Tastatur:	19 Tasten
Kompatibilität:	Konftel 200/NI kann in Verteilerstellen mit digitalen Nebenstellen (ISDN S ₀) angeschlossen werden, z. B. Ericsson: MD110. Fenix. Siemens: Hicom. Nortel: Meridan. Philips: Sopho. Alcatel: 4200, 4400. Ascocom: Ascotel. Tenovis: Integral 3, 33.

Zusatzmikrofone (Zubehör)

Stromversorgung:	Strom von Mikrofonausgang
Verkabelung:	Modular, 4/4-Kontakte 2 x 1,5 m und 2 x 2,5 m
Mikrofon:	Kugelmikrofon
LED-Anzeige:	Grün - Mikrofon ein Rot - Mikrofon aus
Temperaturbereich:	5 - 40° C im Betrieb
Tastatur:	3 Tasten

Fernbedienung (Zubehör)

Batterien:	4 x R03, 1,5 V
Temperaturbereich:	5 - 40° C
Reichweite:	Bis 5 m
Abmessungen:	205 x 55 x 21 mm (L x B x H)
Gewicht:	140 g
Tastatur:	26 Tasten

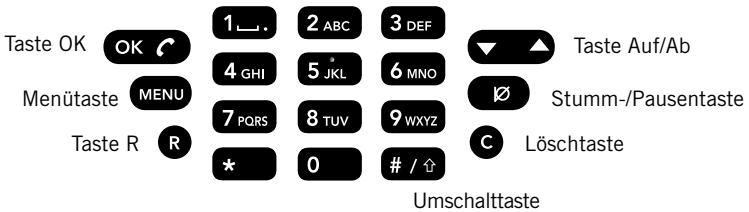
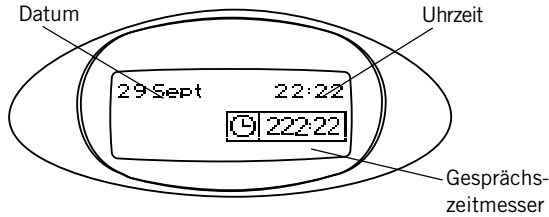

- 1** . 1, Leerstelle, . (punkt)
- 2** ABC 2, A, B, C, Ä, Å, Á, À, a, b, c, ä, å, á, à
- 3** DEF 3, D, E, F, É, Ê, d, e, f, é, è
- 4** GHI 4, G, H, I, g, h, i
- 5** JKL 5, J, K, L, j, k, l
- 6** MNO 6, M, N, O, Ö, Ø, Ñ, m, n, o, ö, ø, ñ

- 7** PQRS 7, P, Q, R, S, p, q, r, s
- 8** TUV 8, T, U, V, Ü, Ú, t, u, v, ü, ú
- 9** WXYZ 9, W, X, Y, Z, w, x, y, z
- 0** 0
- *** *
- #** #

Konftel Technology was one of the first companies in the world to develop advanced conference phones with Full Duplex-technology. Today we are the world leaders in loudspeaking communications and we also develop the technology for implementation in both our own and other companies' hands-free products. Read more about Konftel Technology, the intelligent sound technology, and our other products on **www.konfteltech.com**

Developed by Konftel Technology AB – a Konftel Group company
Box 268, SE-901 06 Umeå, Sweden
Phone: +46 (0)90 706 489 Fax: +46 (0)90 131 435
E-mail: konfteltech@konftel.com Web: www.konfteltech.com
